

# АРХИТЕКТУРНОЕ ОСВЕЩЕНИЕ



LGT-ARC-SOLAR-60



**Товар-участник акции «Осветим будущее вместе»**

Часть стоимости каждого товара компания LGT перечисляет в Благотворительный Фонд Константина Хабенского в помощь детям с онкологическими и другими тяжелыми заболеваниями.



# LGT-Arc-Solar-60

Светодиодный пыле-влагозащищенный  
светильник для архитектурного освещения



## Область применения

Подсветка фасадов зданий  
Подсветка памятников и объектов архитектуры  
Подсветка пешеходных зон  
Подсветка мостов и эстакад

## Преимущества

- ✓ Высокая степень защиты корпуса IP67
- ✓ Отсутствие слепящего эффекта
- ✓ Защита от ХХ и КЗ
- ✓ Термозащита
- ✓ Грозозащита
- ✓ Высокая эффективность
- ✓ Защита от 380 В

## Монтаж

Светильник устанавливается на горизонтальную или вертикальную поверхность, или подвесы  
В комплекте внешний разъем с IP68 для быстрого и безопасного подключения



## Конструкция

Корпус светильника выполнен из анодированного алюминиевого профиля, изготовленного методом экструзии  
Возможность выбора цвета корпуса: Черный / серебристый

## Источник света

Модули на базе высокоэффективных светодиодов

**CREE**

## Источник питания

**TRION**  
lighting solutions

## Оптическая часть

Групповая оптическая система, выполненная из оптического поликарбоната

**LEDiL** **DARKOO**

**LedLink**  
Linking LEDs to The Real World

## Гарантия

5 лет





## Данные для заказа

Крепление	Размеры упаковки (ДхШхВ)	Кол-во в упаковке	Объем	Вес брутто
Поворотная скоба	604x171x204 мм	1 шт.	0,0211 м <sup>3</sup>	3,81 кг

## Технические данные

Масса не более	3,51 кг (Поворотная скоба)		
Габаритные размеры	578x145x178 мм (Поворотная скоба)		
Диапазон рабочей температуры	от -40 до +50 °С		
Степень защиты корпуса	IP67 ГОСТ 14254-2015		
Климатическое исполнение	УХЛ 1		
Цвет корпуса на выбор	Серебристый	Черный	

## Электротехнические и светотехнические характеристики

Допустимый диапазон изменения напряжения питания	176-264 В			
Рабочая частота	50 Гц			
Коэффициент мощности	0,98			
Потребляемая мощность, на выбор	43 Вт	65 Вт	61 Вт	43 Вт
Коэффициент пульсаций	< 1%			
Класс защиты от поражения электрическим током	I ГОСТ Р МЭК 60598-1-2011			
Защита от холостого хода	Есть			
Защита от короткого замыкания	Есть			
Термозащита	Есть			
Грозозащита	Есть, до 6кВ			
Защита от 380 В	Есть			
Угол расхождения светового потока, на выбор	11°±10% (К) 30°±10% (К) 60°±10% (Г) 90°±10% (Д) 120°±10% (Д)			
Цвет излучения, на выбор	R - красный 	G - зеленый 	B - синий 	A - янтарный 
Световой поток	2090 лм	3150лм	1180 лм	1780 лм

# Кривая силы света

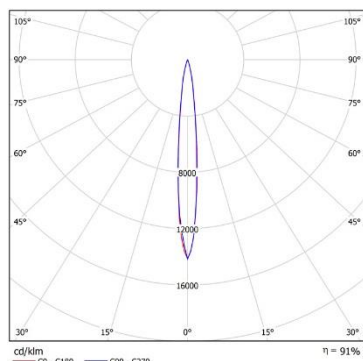

11°±10% (К)

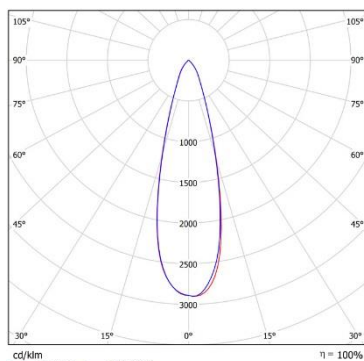

30°±10% (К)

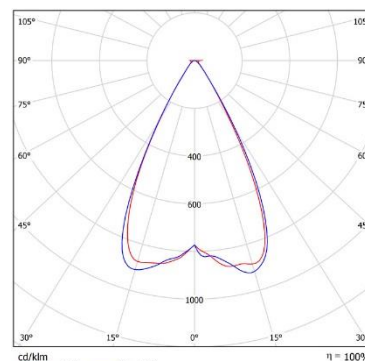

60°±10% (Г)

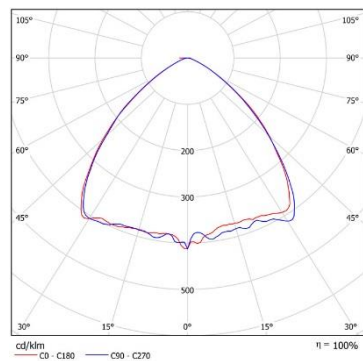

90°±10% (Д)

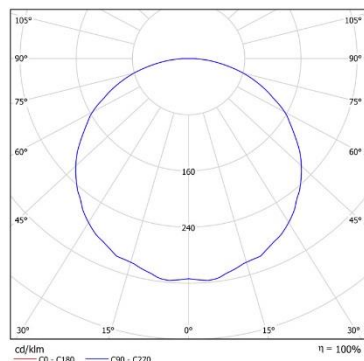

120°±10% (Д)

## Габаритные характеристики

### Поворотная скоба (поперек)

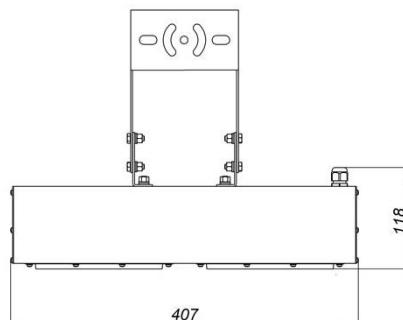
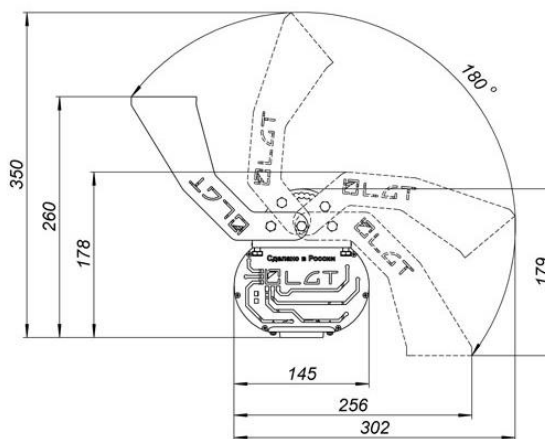

## Поворотная скоба (вдоль)

